



w e b b y

talin[®]



WEBBY su slitta comprende le versioni senza braccioli, con braccioli, con braccioli e tavoletta antipanico destra o sinistra. Tutte e tre le versioni sono impilabili e possono essere corredate di ganci di collegamento plastici removibili o piedini con gancio di collegamento incorporato. Per distanziare le file correttamente, sono disponibili delle staffe speciali di posizionamento da utilizzare con i piedini/gancio. E' altresì disponibile un carrello per il trasporto delle sedie impilate.



4FD



w e b b y

The WEBBY sled base includes the versions with or without arms, as well as arms with left or right anti-panic writing tablets. All three versions are stackable and can be supplied with removable plastic ganging devices or fixed plastic ganging fixture feet. Special metal row spacers to facilitate correct positioning are available to be used with the fixed plastic ganging fixture feet. A black dolly can also be supplied to transport the chairs when stacked.

Le modèle WEBBY à structure traîneau comprend versions avec ou sans bras et avec bras plus tablette-écrivain pour droitiers ou pour gauchers. Les trois versions sont empilables et peuvent avoir des crochets ajoutés à la base du traîneau. Il y a des pièces spéciales de positionnement pour un bon alignement des rangées. Il y a aussi un chariot pour transporter les sièges empilés.

La versión WEBBY, con base de trineo, comprende modelos con o sin brazos, más atril-escritorio anti-pánico para diestros y zurdos. Las tres versiones son apilables y pueden llevar ganchos de unión móviles de plástico o ganchos incorporados a la base de trineo. Para distanciar las filas correctamente, se dispone de piezas especiales de posicionamiento para base/ gancho. Existe un carro en el que las sillas pueden ser apiladas para su transporte.



330



2



330/S



330



331



3



330

Le sedute WEBBY sono destinate per l'arredo di spazi dove, sia per la loro particolare robustezza e sia per il loro gradevole e multifunzionale design, riescono a soddisfare le più svariate tipologie di lay-out. La scocca dotata di poggiatesta integrato è caratterizzata dalla flessibilità progressiva dello schienale che è in grado di supportare in modo ottimale persone di diverse corporature

Les modèles WEBBY sont destinés à l'aménagement d'aires collectives où l'on exige une solidité particulière et un design multifonctionnel qui puisse satisfaire les différents besoins de voirie aménagement. La coque spécialement conçue est dotée d'une flexibilité progressive ce qui permet un maintien parfait aux usagers de morphologies diverses.



332/Tdx

w e b b y

The WEBBY seatings models are used for the furnishing of collectivity area where, for their particular solidity and their pleasant and multipurpose design, can satisfy both simple and complex layout requirements. The shell is characterised by an integrated backrest which provides progressive flexibility to the spine, giving exceptional support to any user, regardless of build.

Los modelos WEBBY se destinan al amueblamiento de zonas de colectividad donde se requiera una solidez especial y un diseño multifuncional, que responda y satisfaga las diversas necesidades en instalación. La carcasa se caracteriza por un respaldo de flexibilidad progresiva, que proporciona un soporte ideal a personas de diferente compleción.



4



5



Le sedute WEBBY su quattro gambe sono disponibili senza braccioli, con braccioli, con braccioli e tavoletta antipánico destra o sinistra, e sono tutte impilabili. Queste versioni sono inoltre disponibili con quattro ruote piroettanti e autofrenanti "Versioni R" e sono comunque impilabili. Un pratico carrello consente il trasporto delle sedute impilate. Sono inoltre disponibili ganci di collegamento metallici e plastici e cestini portadocumenti. La versione sgabello impilabile è pratica e consente l'utilizzazione delle sedute WEBBY per bar, tavole calde ecc.



335/STdx

w e b b y

The WEBBY chairs with four leg includes the versions with or without arms as well as with left or right anti-panic writing tablets, all the versions are stackable. All the three versions are available with castors "R version" and are always stackable. A useful black dolly can be supplied for the transport of the chairs when stacked. Fixed metal and plastic ganging fixture can be supplied as a useful bookrack. The Webby stackable stool is practical and means that this range can be used in bars, cafeterias etc...

Le modèle WEBBY structure 4 pieds est proposé avec ou sans bras, avec bras et tablette-écrivain pour droitier ou gaucher, et il est toujours empilable. Il existe aussi le modèle sur quatre roulettes à frein «version R» également empilable. Il y a un chariot, pratique, pour le transport des chaises empilées. Il y a aussi des crochets d'union métalliques et plastique et des paniers porte livres. Le tabouret WEBBY, pratique et empilable, peut-être utilisé dans des cafeterias, restaurants etc...

La versión WEBBY de cuatro patas existe sin brazos, con brazos, con brazo y atril-escritorio anti-pánico para diestros y zurdos, y son siempre apilables. Existe la versión sobre cuatro ruedas con auto-frenado, versión "R", también apilable. Existe un carro en el que las sillas pueden ser apiladas para su transporte. Existen también ganchos de unión metálicos y plásticos y parrillas-revistero. El taburete Webby es apilable y está diseñado para ser utilizado en cafeterías, mesas de restaurante etc...



334



333/H



334/S



333



334





Sono offerte tre varianti per le sedute Webby:
La versione con seduta in Nylon completamente a vista.
La versione "X" con pannello imbottito e rivestito per il sedile.
La versione "S" con pannelli imbottiti e rivestiti per sedile e schienale.

For Webby seating models, three versions are offered:
The version with Nylon shell only.
The version "X" with padded and upholstered seat panel only.
The version "S" with padded and upholstered seat and back panels.



w e b b y

Trois type de models sont proposés pour Webby:

- modèle avec assise en Nylon.
- modèle X avec assise recouvert.
- modèle S avec assise et dossier recouvert.

Se proponen tres tipos de asientos per Webby:

- Modelo con asiento y respaldo en Nylon.
- Modelo X con asiento tapizado.
- Modelo S con asiento y frente del respaldo tapizados.





334/R

Le poltroncine WEBBY con bracciolo curvo ellittico sono particolarmente eleganti come sedute interlocutorie o attesa o per tavoli riunione. I modelli Webby con struttura a quattro gambe con braccioli a "T" sono impilabili, anche per le versioni dotate di tavoletta antipanico destra o sinistra.

The WEBBY armchair with curved elliptical arms is particularly elegant and often used as visitor chairs or meeting table chairs. The Webby four leg models, with "T" shape arms are easily stackable, as with left or right anti-panic writing tablets.

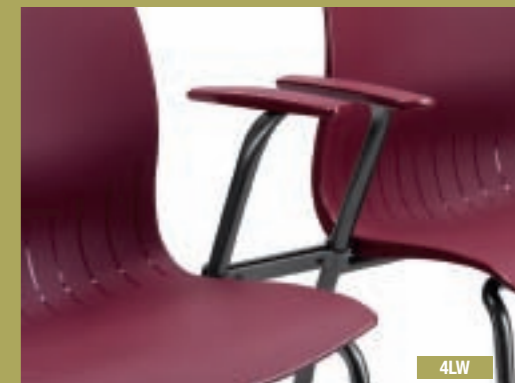

4LW

w e b b y

Les sièges WEBBY à bras elliptiques sont particulièrement élégants et peuvent aussi être placés comme siège de visiteur, attente ou autour des tables de réunion. Les modèles Webby, structure 4 pieds, avec le bras en "T" sont empilables. Les versions avec tablette-écritoire anti-panique droit ou gauche peuvent aussi être empilables.

Los sillones WEBBY con brazos curvos elípticos son particularmente elegantes, y se pueden utilizar también para mesas de reuniones. Los modelos Webby con estructura de cuatro patas, con brazos con diseño en "T" son fácilmente apilables, también con atril escritor para diestro o zurdos.



338



338/Tdx



338/S



339



339/S

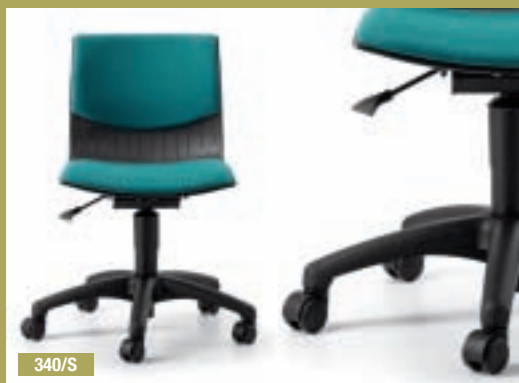

340/S

I modelli WEBBY girevoli sono anche disponibili con il movimento oscillante Compact-Line. Le sedute interlocutorie e meeting girevoli sono disponibili con ruote autofrenanti o piedini e hanno tutte l'elevazione oleopneumatica a gas per la regolazione in altezza del sedile, opzionalmente possono essere dotate di meccanismo con ritorno automatico della seduta. Le versioni con poggiatesta regolabile sono destinate ad utilizzi tipo casse, banconi, reception ecc...



340/SH +opt

w e b b y

The swivel WEBBY models are available with Compact-Line mechanism. The visitor and meeting swivel versions are supplied with self-braking castors or feet and all them have the gas lift height seat adjustment mechanism. As options can be also supplied with automatic seat-return system. The swivel Webby chair version with adjustable foot-rest are usually used for receptions, counters etc.

Les modèles WEBBY tournantes sont aussi disponibles avec le mouvement Compact-Line. Les modèles confidente et réunion tournantes sont équipées de roulettes dotées d'un système d'autofreinage ou des patins et d'un réglage de hauteur de siège oléopneumatique à gaz. En option ils peuvent être équipés d'un retour automatique du siège. La version avec appuie pied réglable s'installe dans des postes de caisse, comptoirs, réception, etc.

Los modelos WEBBY giratorios están también disponibles de movimiento Compact-Line. Los modelos confidente y reunión giratorios llevan ruedas autofrenadas o topes y regulación de altura del asiento oleopneumatica de gas. En opción se pueden equipar con retorno automático de asiento. La versión con reposapiés regulable, se utiliza normalmente para cajeros, mostradores, oficinas de recepción, etc.



341/S +opt



343/S +opt



340 +opt



343/S +opt



Le sedute per attesa WEBBY sono particolarmente comode e possono assumere le differenti configurazioni delle aree a cui sono destinate con estrema flessibilità. Le travi di sostegno delle sedute possono accogliere pratici tavolini in materiale antigraffio e idrofugo. Le travi sono altresì corredebili di braccioli di fine fila, braccioli centrali e braccioli con tavoletta antipanico destra o sinistra. Sono anche forniti su richiesta, distanziatori per parete o per fermare file contrapposte.

Les sièges sur poutre WEBBY sont particulièrement confortables et peuvent s'adapter aux différentes configurations des locaux auxquels ils sont destinés avec une extrême souplesse. La barre de soutien des sièges peut disposer de supports en matériel anti-rayures et anti-humidité. Les barres peuvent aussi disposer de bras d'extrémité, de bras de milieu et de bras avec tablette-écrivain anti-panique pour droitiers ou gauchers. Sur demande on peut fournir des séparateurs de mur ou pour faire des rangées opposées.



w e b b y

The WEBBY chairs for waiting areas are extremely comfortable and can take on the different shape of the environment for which they are intended with extreme ease. The beams on which the seats are fixed can also support useful tables with a waterproof, anti-scratch finish. End and/or central arms, as well as arms with left or right anti-panic tablets, can also be fitted metal spacers for walls, or to make islands or opposite row, are also available on request.

La silla de espera WEBBY es particularmente cómoda, y responde, con máxima versatilidad, a las diversas configuraciones de la sala a la que va destinada. La barra de soporte del asiento puede completarse con atriles en material anti-rayado e impermeabilizado. También pueden colocarse en barra de soporte brazos terminales, centrales, o brazos con atriles-escritorio para diestros y zurdos. Según la demanda, se pueden colocar distanciadores de pared o de fila.





336/B3

Le travi di sostegno delle sedute WEBBY possono accogliere pratici tavolini in materiale antigraffio e idrofugo. Le travi sono altresì corredate di braccioli di fine fila, braccioli centrali e braccioli con tavoletta antipanico destra o sinistra. Sono anche forniti su richiesta, distanziatori per parete o per formare file contrapposte.

The beams on which the WEBBY seats are fixed can also support useful tables with a waterproof, anti-scratch finish. End and/or central arms, as well as arms with left or right anti-panic writing tablets, can also be fitted. Metal spacers for walls, or to make islands or opposite rows, are also available on request.

La barre de soutien des sièges WEBBY peut disposer de supports en matériel anti-rayures et anti-humidité. Les barres peuvent aussi disposer de bras d'extrémité, de bras de milieu et de bras avec tablette-écritoire anti-panique pour droitiers ou gauchers. Sur demande on peut fournir des séparateurs de mur ou pour faire des rangées opposées.

La barra de soporte del asiento WEBBY puede completarse con atriles en material anti-rayado e impermeabilizado. También pueden colocarse en barra de soporte brazos terminales, centrales, o brazos con atril-escritorio para diestros y zurdos. Según la demanda, se pueden colocar distanciadores de pared o de fila.



w e b b y



16



Ambulatori

- Medicina ←
- Ortopedia e Traumatologia ←
- Urologia ←
- Servizio Endoscopia Digestiva ←
- Chirurgia In ←
- Ginecologia e Ostetricia ←

17



Per l'arredo di sale mensa o sale polivalenti, WEBBY viene offerta con una speciale slitta impilabile.
 Le sedute Webby monoblocco a due e a quattro posti destinate all'arredo di sale mensa sono pratiche e robuste. L'accesso al piano avviene tramite la rotazione a 45° delle sedute che poi ritornano in modo dolce ed automatico nella posizione iniziale. I piani in MDF Alfawood sono antigraffio e idrofughi. I blocchi mensa possono essere dotati anche di cestelli portaborse e di Kit per il fissaggio a pavimento.

Pour l'installation de salles à manger ou pièces à usage multiple, WEBBY propose des sièges à structure traineau empilables.
 Les ensembles monobloc WEBBY de deux ou quatre places pour salle à manger sont pratiques et solides. L'accès à la table se trouve facilitée par des sièges pivotant à 45° avec retour automatique à la position initiale, le tout en douceur. Les dessus, en MDF Alfawood ont un traitement anti-rayures et anti-humidité. Les blocs peuvent être équipés de paniers porte sacs et d'un kit pour fixation au sol.



w e b b y

For the furniture of canteen or multipurpose rooms, WEBBY is offered with a special sled frame stackable.
 The Webby chairs with two or four swivel seats are used to furnish heavily used canteens since they are practical, sturdy and easy to use. Access to the seat is made possible by a 45° seat rotation mechanism with an automatic, soft return system. The MDF Alfawood tops, are all waterproof with an anti-scratch finish. These canteen boxes can be supplied with double bag racks between the seats and a floor fixture kit.

Para la instalación de comedores o salas polivalentes, WEBBY dispone de modelos con estructura trineo apilable.
 Los conjuntos Webby monobloque de dos o cuatro asientos, destinados a comedores, son prácticos y cómodos. Resulta fácil sentarse en ellos gracias a la rotación de 45° del asiento, el cual, al levantarse, vuelve suavemente a su posición inicial. Este conjunto, en MDF Alfawood está impermeabilizado y tiene tratamiento anti-rayado. El bloque puede llevar cestillos para carteras y bolsos, y se puede fijar al suelo.



18

336



W830/2

W830/4



Le sedute WEBBY sono indicate anche per le installazioni in ambito sportivo. La particolare e robusta forma della scocca accoppiata a particolari strutture metalliche ne consente prestigiose installazioni in palazzetti dello sport, palestre, stadi e ambienti sportivi in genere. Le scocche sono fornite su supporti a 1, 2, 3 e 4 posti fissati su gradoni e opzionalmente con la possibilità di ruotare in avanti per consentirne la pulizia e la manutenzione.

The WEBBY seating range can also be used in the field of sport. Its particular shape, exceptional sturdiness, and metal frame mean that it is suitable for both indoor or outdoor stadiums and any other type of sporting environment. The frames can be supplied with metal supports for 1, 2, 3 or 4 seats fixed on big steps and with the option of a rolling mechanism at the front to allow movement for cleaning and maintenance.



w e b b y

Les sièges WEBBY peuvent également équiper des salles de sport. Le design particulièrement solide de la coque, ainsi que la réalisation spéciale de la structure métallique permettent des installations de classe en salles de sport, stadiums et tout autre type d'enceintes sportives. Les coques peuvent être fixées aux gradins par une barre de 1, 2, 3 et 4 assises et peuvent se rabattre vers l'avant pour faciliter le maintien en nettoyage des gradins.

Las sillas WEBBY también están indicadas para instalaciones deportivas. El diseño particularmente robusto de la carcasa, unido al concepto especial de la estructura metálica, permite amueblar con elegancia polideportivos, estadios y ambientes deportivos en general. La carcasa puede ir con un soporte de fijación a gradas de 1, 2, 3 y 4 asientos, y/ o con la opción de un movimiento de rotación que permite la limpieza y mantenimiento de las gradas.



EN 1728
EN 13761

class 1IM cat: A-I class 2

class 1IM cat: A-I class 2

EN 1728
EN 12727

class 1IM cat: A-I class 2

Per le versioni "X - S" l'altezza di seduta aumenta di cm 2 - For the version "X - S" the seat's height increase of 2 cms
Pour les versions "X - S" l'hauteur de l'assise augmente de 2 cms - Para las versiones "X - S" la altura del asiento aumenta en 2 cms

w e b b y

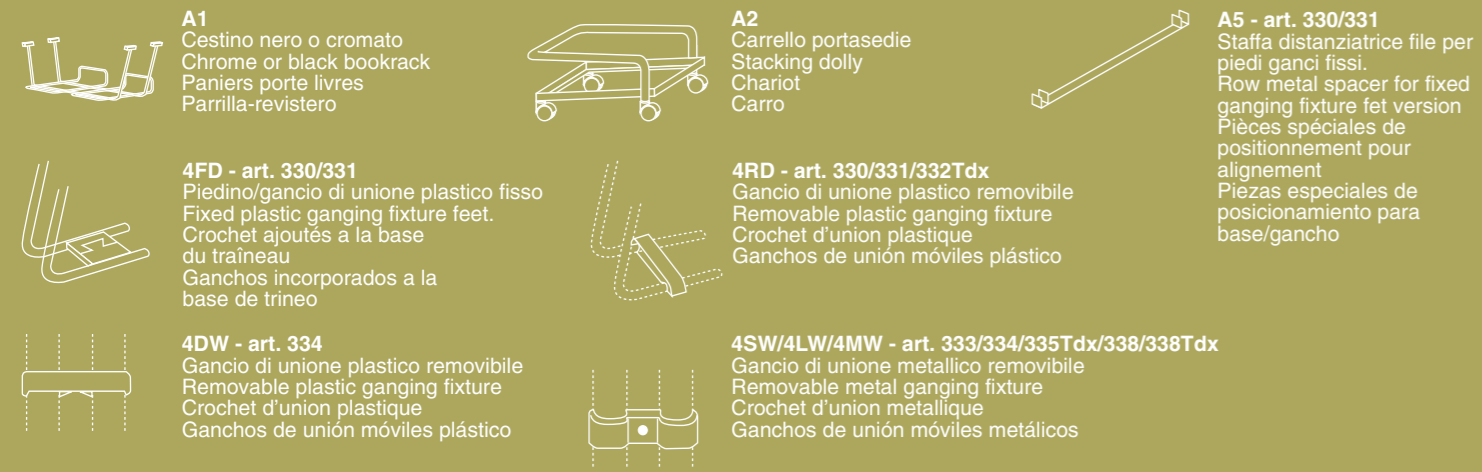
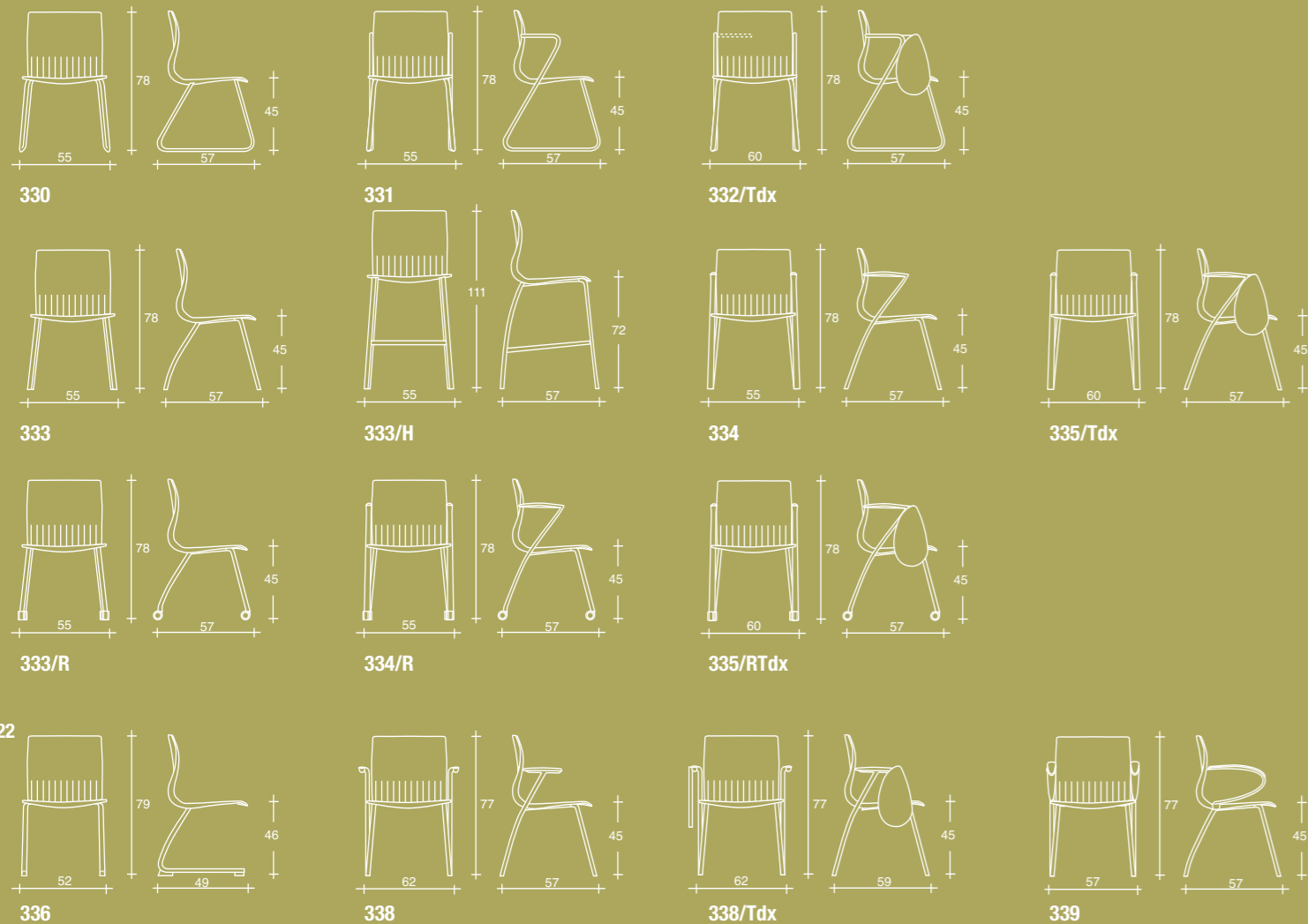

w e b b y

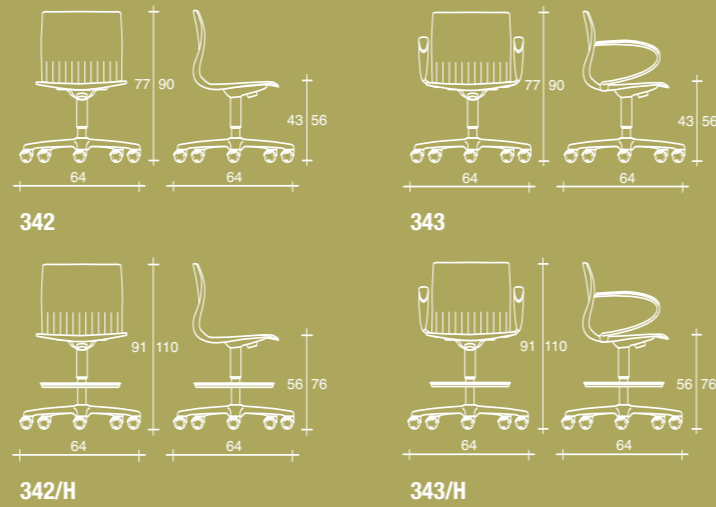
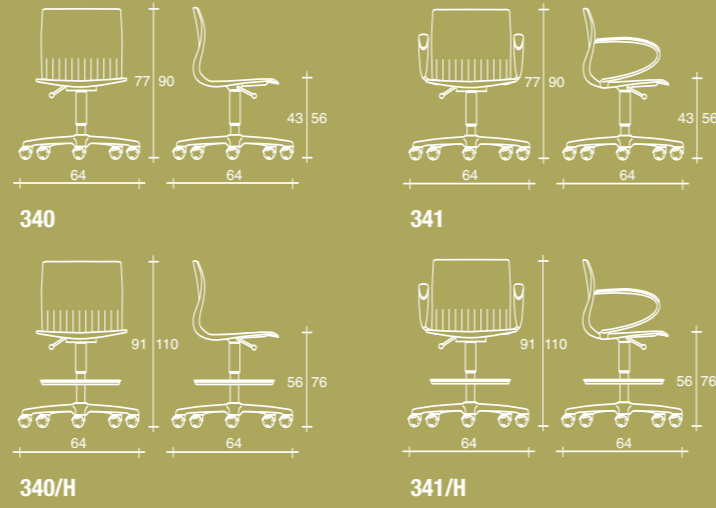

COMPACT - LINE

w e b b y

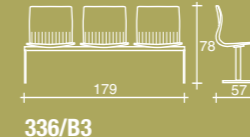
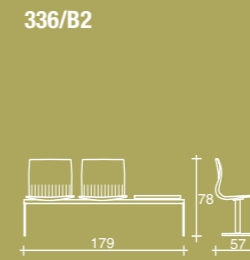
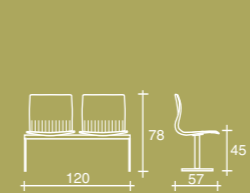

B01 - B02 - B03
Bracciolo fisso per barra con gamba a "T"
Fixed armrest on the beam with "T" leg
Bras fixes pour barre avec pied a "T"
Brazo fijo para bancada con pied "T"



B04 - B05 - B06
Bracciolo con tavoletta antipanico con gamba a "T"
Antipanic w. tablet armrest with "T" leg
Bras avec tablette anti-panique avec pied a "T"
Brazo con pala-escritorio anti-pánico con pied "T"



B16
Distanziatore barra da parete
Row metal spacer for walls
Séparateurs de mur
Separadores de pared



B17
Staffa per collegamento barre contrapposte
Row metal spacer for joining the beams together
Séparateurs pour la formation de rangées
Pieza metálica para unión de barra contrapuesta



B18-B19
Piede distanziatore da parete con gamba a "T"
Row metal spacer foot for walls with "T" leg
Pied séparateurs de mur avec pied "T"
Piés separadores de pared con pied "T"



B11 - B12
Coppia braccioli curvi
Couple of armrests
Couple bras curve
Brazos curvo



B11/dx - B12/dx
Bracciolo dx curvo
Right arm
Droit bras curve
Diestro brazo curvo



B11/sx - B12/sx
Bracciolo sx curvo
Left arm
Gauche bras curve
Zurdos brazo curvo



w e b b y

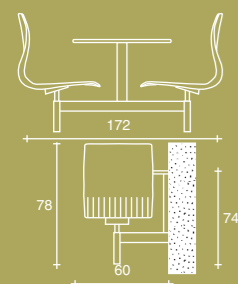

W830/2

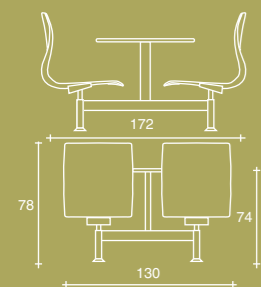

W830/4

25

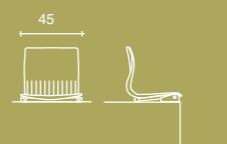

337

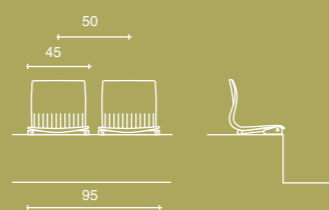

337/2

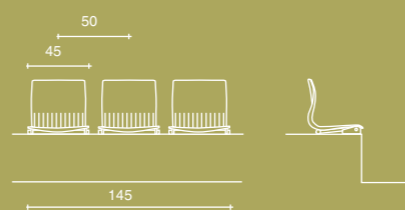

337/3

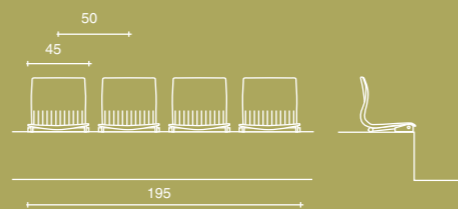

337/4

MSS
 Versione dotata di rotazione seduta
 Upsetting system
 Rabattible assise
 Rotación de asientos

